



前置座椅使用説明書

重要!詳細閱讀並遵守指示事項,留存以備參照

您好

感謝您選擇了Urban Iki前置座椅，這是一款為您首次攜帶孩子騎自行車而設計的兒童座椅。

OGK公司出品的Urban Iki座椅由荷蘭與日本的設計師共同研製，這兩個世界之精華充分體現在Urban Iki的產品中。OGK公司為騎自行車的消費者製造創新產品已達80年之久，在日本這個自行車王國，已成為自行車兒童座椅的專業產家，技術和安全係數都達到了最高水準。荷蘭設計在全球範圍內已經形成一個理念，這些優勢都集中體現在您選購的Urban Iki自行車兒童座椅中。

除了Urban Iki前置座椅，您還可以購買一款配套附件—防風罩，它能抵禦天氣、擋風、阻擋昆蟲以及道路上飛濺的小石子。另外，供單獨購買的附件還有為第二輛自行車配置的安裝支架。當您的孩子長大、體重超過15公斤後，Urban Iki前置座椅就不再適合您帶孩子騎行了。針對體重在15至22公斤之間的孩子，應選擇Urban Iki自行車後置座椅。



用戶手冊

在自行車上安裝 Urban Iki 前置座椅非常簡便。在此用戶手冊中，我們將介紹如何自己動手，簡單、快捷地安裝，使您即刻可以上路，與孩子一起暢快體驗騎行的樂趣。在使用Urban Iki前置座椅之前，請仔細閱讀用戶手冊，嚴格遵照安全使用說明，您即可確保享受安全騎行的樂趣。



請勿讓嬰兒接觸塑料包裝材料，以防窒息。

包裝盒中：



Urban Iki 前置座椅有何獨特之處：

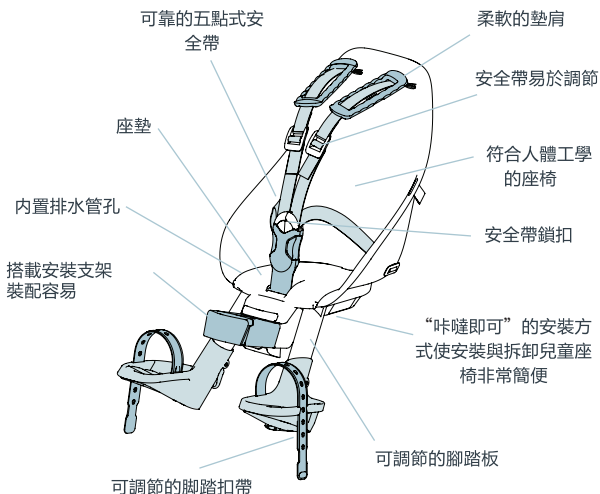

如何安裝Urban Iki前置座椅：

Urban Iki 前置座椅易於安裝，只需將攔腳踏板上事先調節完畢的左、右安裝管道推移即可。



掃描觀看使用
說明視頻

安裝左、右攔腳踏板：

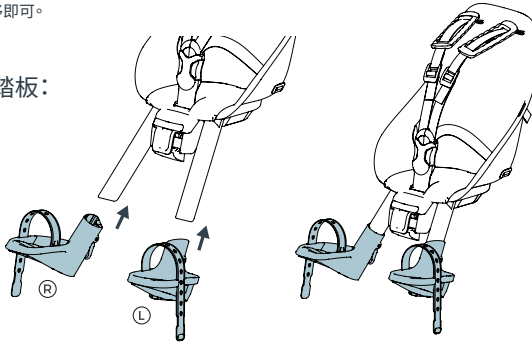

如何將Urban Iki前置座椅安裝在自行車上：

Urban Iki 前置座椅適用於攜帶年齡在9個月至約3歲之間、體重不超過15公斤的兒童。請在您將要使用 Urban Iki 前置座椅的所在地查閱使用前置座椅是否符合該國的法律規定。該自行車兒童座椅可安裝在自行車前部直徑在22-28毫米之間的“把手杠管”或把立管上。Urban Iki 前置座椅只適用於能夠乘載較重負荷的自行車。請查閱您自行車的使用手冊，或向自行車製造商諮詢。如果您的自行車在技術上合格，則可按照以下說明安裝 Urban Iki 自行車兒童座椅。



掃描觀看使用
說明視頻

第1步：轉鬆

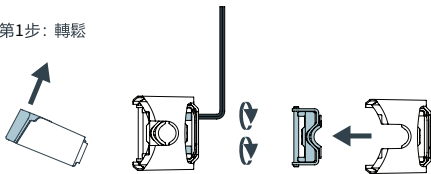

第2步：將安裝支架繞車把放置

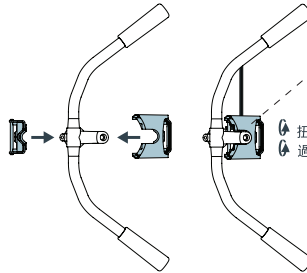

第3步：轉緊，扭矩不超過5N m

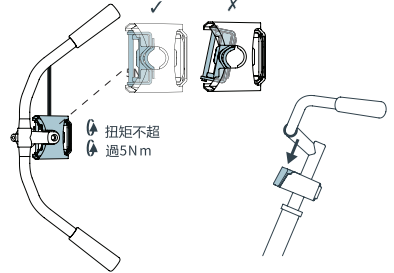

將自行車兒童座椅放置在安裝支架上

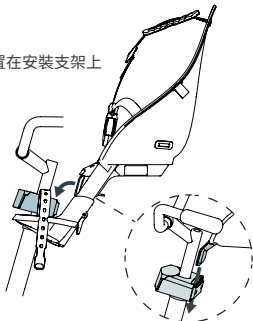

當您不使用兒童座椅時，拆卸也非常方便。



第1步：按下按鈕



第2步：拉桿向後移動



第3步：將兒童座椅
從安裝支架上拆卸

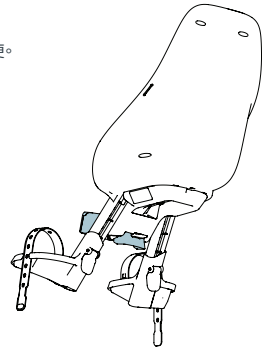

在安裝好自行車兒童座椅之後，請務必確保自行車的車把向左、右均可轉動。如果向左或右轉動的角度不能超過45°，5，請調整安裝位置或中止使用。

如何使用Urban Iki前置座椅：

如果您使用 Urban Iki 前置座椅：請不斷檢查座椅是否妥善固定，並且在不攜帶孩子的情況下做一次短途試乘。如果一切功能都正常，且騎行中沒有受到阻礙，則可以帶上孩子外出騎行。請先將孩子放置在座椅上，再把安全帶扣緊，不能使其有擠壓感。將腳踏板調節至合適的高度，並扣緊鎖扣以確保雙腳固定到位。此外，還應經常查看，確保在孩子用手可觸及的地方沒有尖銳的自行車零部件，孩子的衣服不會接觸自行車轉動或活動的部位。



掃描觀看使用說明視頻

調整腳踏板：

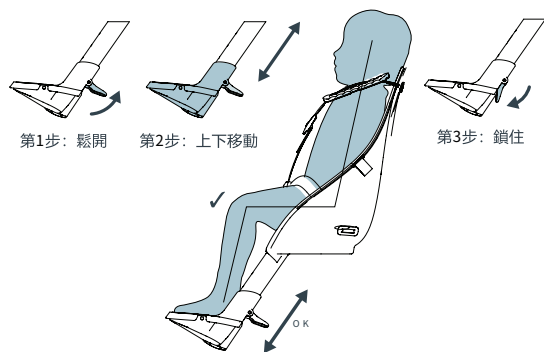

調節腳踏扣：

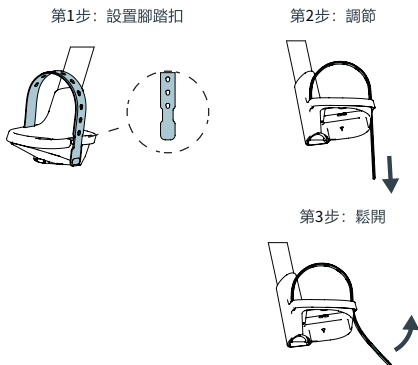

打開和系上安全帶：

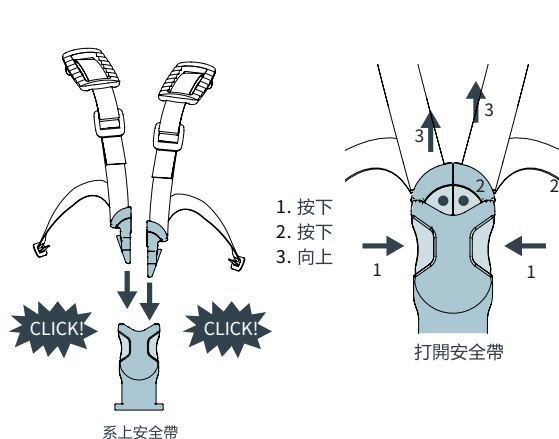

調節安全帶：

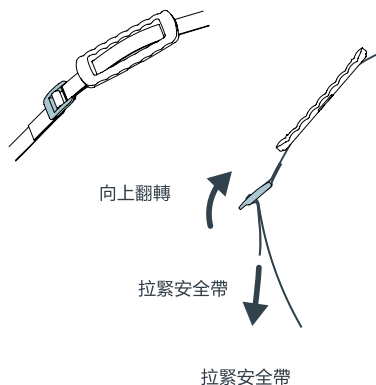

安全使用；注意事項：

- 如果孩子大於12個月，體重 9公斤以上，而且能夠在所計畫的騎行時間內保持直坐，符合這些條件才可以攜帶出行。請定期檢查孩子是否已長大或體重已超過該座椅的使用標準：15公斤。
- 請給孩子穿上保暖且防雨的衣服，孩子的體溫會因為靜坐而容易降低。
- 務必不要在您沒有扶穩自行車的情況下將孩子單獨留在座椅上。請確保您的自行車配備一個性能良好的（雙）腳架。
- 晴天時，在您把孩子放入自行車兒童座椅之前，請檢查座椅是否被太陽曬得過熱。
- 請不要自行對自行車兒童座椅做任何改變，如有損壞，請聯繫您購買座椅的商店或Urban Iki的客服。如果出現零件損壞，請停止使用自行車兒童座椅。
- 如果您用汽車配置的自行車乘載架攜帶自行車：務必卸下兒童座椅，因為氣流可能會損壞自行車上的座椅或安裝部件，給座椅的使用帶來隱患。
- 即使您騎行時沒有帶孩子，也應將兒童座椅的安全帶系好：從而防止安全帶在某個地方卡住或纏住。
- 自行車兒童座椅的使用僅限於在自行車上攜帶孩子，提包或其他行李最好放在其他與孩子反側的地方，使自行車上的重量均勻分布。
- 請勿握住兒童座椅來舉起自行車。
- Urban Iki建議您為孩子選購合適的頭盔。
- 您所選購的Urban Iki自行車兒童座椅只在日常情況下用自行車攜帶孩子，兒童座椅不適於越野自行車和山地自行車。
- 用兒童座椅攜帶孩子騎行可能會影響騎車行為，尤其在彎道轉向、剎車及起步時。
- 用Urban Iki自行車兒童座椅攜帶孩子騎行者的年齡不得低於18歲。相關的法律規定可能因國而異。

保養、保固與服務：

如果您保養好 Urban Iki 自行車兒童座椅，它將給您帶來長久的騎行樂趣。偶爾用抹布、溫水和洗滌劑清潔就足夠了。

Urban Iki 的產品按照最高的質量標準進行研製。Urban Iki前置座椅經最高級別的歐洲標準 EN 14344 檢測，由權威機構TUV認證授於的證書證明該產品符合以上標準。

Urban Iki 前置座椅的保固期為兩年。保固期從購買憑證上標明的日期開始計算。請妥善保管購買憑證以獲得保固權。

保固不包括下列情況：

- 使用不在用戶手冊所述範圍內的產品。
- 不在原購買憑證適用保固期限內的產品。
- Urban Iki自行車兒童座椅由第三方進行修理。
- 因使用不當、使用或維修不慎、疏忽或意外而造成的損壞。
- 日常使用过程中能够預料的零件正常磨損。

所提供的保固符合1999年5月25日頒發的99/44/EG歐盟指令的要求。

如果您要投訴或您的 Urban Iki 自行車兒童座椅出現損壞的情況，請直接與您購買座椅的商店或我們的客服聯繫。





後置座椅使用説明書

重要!詳細閱讀並遵守指示事項,留存以備參照

您好

感謝您選擇我們的產品，Urban Iki 後置座椅使您能充分享受載著孩子騎行的美妙時光。

OGK旗下的Urban Iki系列產品由荷蘭與日本的設計師共同設計。兩種不同背景的設計師將各自最好的理念融合進OGK Urban Iki產品中。80年來，OGK一直為自行車消費者提供著具有革命意義的創新產品。在自行車王國日本，OGK是自行車座椅方面的專家。做工和安全性一直是日本製造的核心所在，而荷蘭則因設計理念享譽全世界。Urban Iki將這兩者良好的融為一體。

將Urban Iki 後置座椅兒童座椅安裝在自行車貨架上十分簡單。為保證您和孩子的安全，自行車的後貨架規格應符合ISO11243品質標準（歐盟標準為EN 14872），最大負重不超過25kg。沒有貨架的自行車，請自行購買安裝後貨架。

將Urban Iki 後置座椅兒童座椅安裝在自行車貨架上十分簡單。為保證您和孩子的安全，自行車的後貨架規格應符合CNS15458 / ISO11243品質標準（歐盟標準為EN14872）之行李架，最大負重不超過25kg。



使用手冊

Urban Iki 後置座椅組裝過程簡單且很容易的固定在自行車上。本手冊將向您介紹如何簡便快捷的自行完成組裝固定，以便您可以盡快享受到騎行時的美妙親子時光。在您使用Urban Iki 後置座椅前請仔細閱讀手冊。為了您的安全考慮請嚴格按照手冊指導進行操作，以便安全的享受騎行樂趣。



請將塑料包裝材料放置在遠離嬰幼兒和孩子的地方以免引發窒息危險。拆裝後請立即處理包裝廢料。

包裝盒中含有：

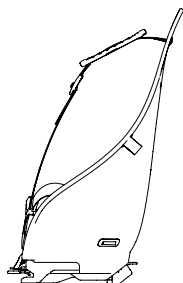

Urban Iki Rear seat自行車後座椅本體

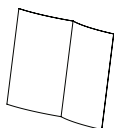

1本使用手冊



1個後貨架連接配件



No. 5 內六角扳手

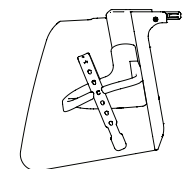

2個護腿座（左+右）

Urban Iki 後置座椅的特別之處：

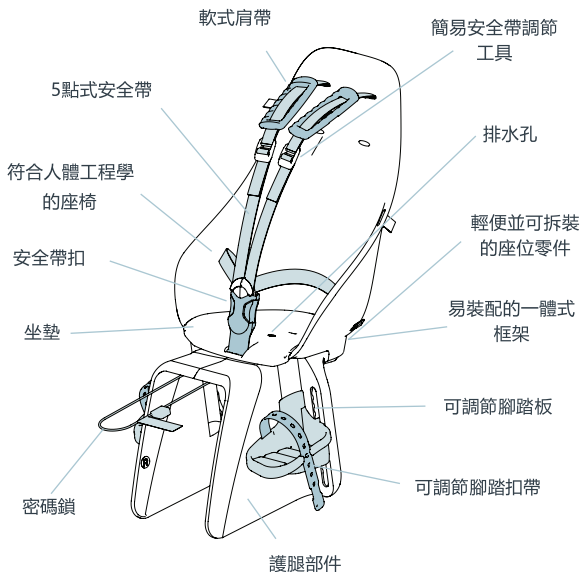

如何組裝Urban Iki後置座椅：

您的Urban Iki 後置座椅組裝起來十分方便，只需將左右兩個腿部部件搭在一起，之後將它們一起插入座椅即可。插入時當聽到咔嚓聲後即表示這兩部件已固定完成，您可以通過檢查這兩部件是否會從座椅上滑下來確認固定的牢固程度。



掃描觀看使用說明影片

第1步：將攔腿部分的子母扣扣住

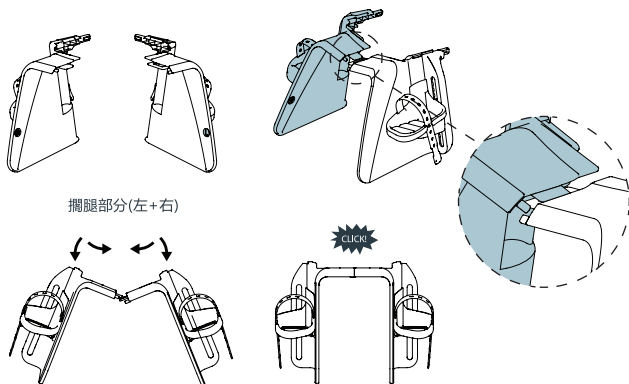

第2步：攔腿部分推移至自行車兒童座椅下方

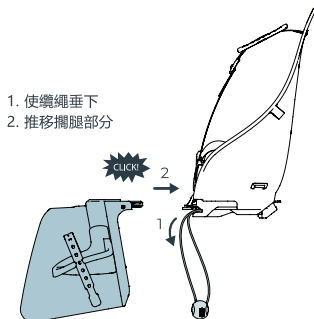

如何將Urban Iki 後置座椅固定在自行車上：

Urban Iki Rear seat適合搭載體重不超過22kg的9個月至6歲的兒童。在使用Urban Iki Rear seat時，請確認您所在的當地法律是否允許使用兒童座椅。座椅應被固定在自行車的後貨架上，貨架寬度範圍：120-175mm。請您確保自行車載重量可乘載座椅及孩子的重量。自行車相關參數信息請您查閱車輛使用手冊或向生產廠家詢問。若您的自行車各項指標符合標準則可參照以下步驟進行操作：



掃描觀看使用說明視頻

第1步：轉鬆

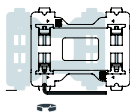

第2步：放在托架上

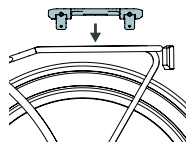

第3步：在托架上定位

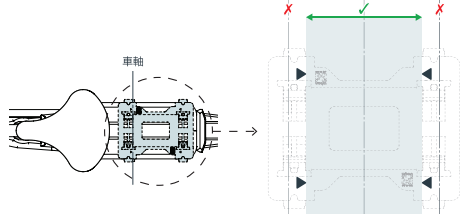

第4步：檢查位置

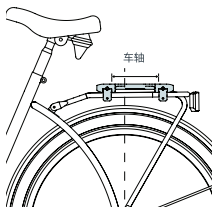

第5步：轉緊

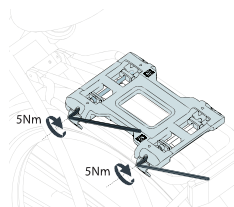

第6步：將兒童座椅放在托架上

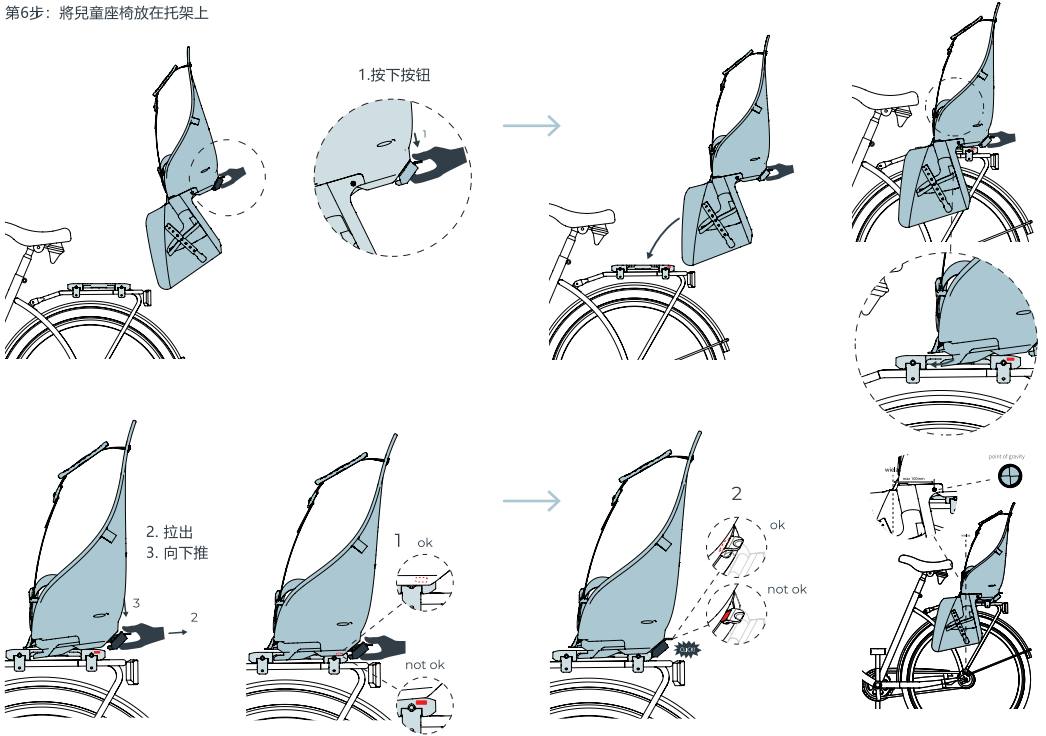

座椅的安裝時，應安裝到側面1和把手2上的貼紙不可見為止。
安裝座椅時請您務必確保採取了防盜措施，如將帶有密碼鎖的防盜鏈栓在座椅框架上。

第7步：設置個人密碼



第8步：開鎖

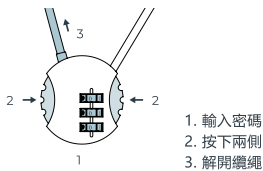

第9步：將纜繩繞過自行車立管

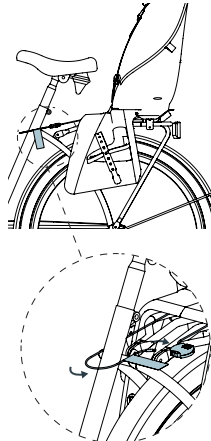

第10步：上鎖

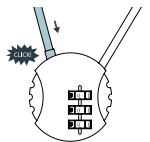

拆卸自行車兒童座椅：

當您不想使用座椅時，拆裝過程同樣簡單。

第1步：打開鎖

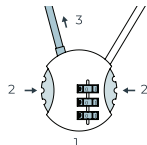

1. 輸入密碼
2. 按下兩側
3. 解開纜繩

第2步：移除纜繩

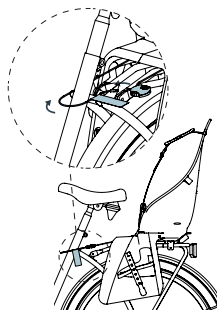

掃描觀看使用
說明視頻

第3步：從行李架上取下兒童座椅

1. 按下按鈕
2. 拉出

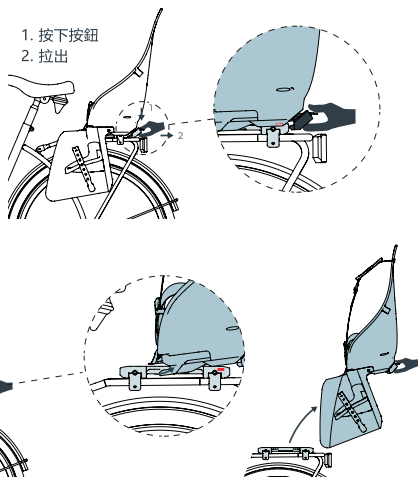

如何使用Urban Iki後置座椅：

使用座椅前，請務必確認座椅安裝牢固並在不搭載孩子的情況下進行簡單的試騎。在一切正常且座椅未對您的騎乘造成干擾的情況下，您便可以搭載孩子了。將孩子放置在座椅上後請系緊安全帶，但請注意安全帶不宜過緊。調節腳踏板至合適的高度並將腳帶系在孩子腳上。請您確保孩子的可觸及範圍內沒有尖銳的車輛零件，並保證孩子的衣服不會碰到如車輪等車輛運行或控制轉向的部位。



掃描觀看使用
說明視頻

打開和系上安全帶

繫上安全帶

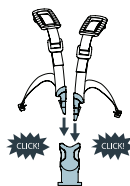

打開安全帶

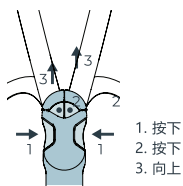

1. 按下
2. 按下
3. 向上

調整腳踏板

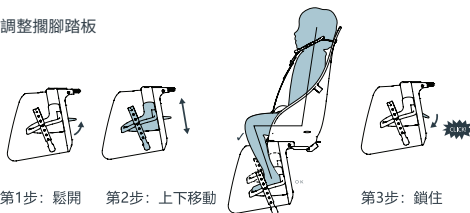

- 第1步：鬆開
- 第2步：上下移動
- 第3步：鎖住

調節安全帶

拉緊安全帶



向上翻轉

拉緊安全帶



調節腳踏扣帶

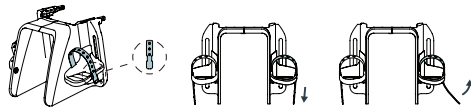

- 第1步：設置腳踏扣帶
- 第2步：調節
- 第3步：鬆開

安全使用須知及若干安全提示：

- 所搭載的孩子要大於12個月，體重大於9kg。保證在您的騎乘過程中孩子可獨自正坐在座椅上。隨著孩子的成長，請定期測量孩子的身高體重。為正常使用此座椅，請您確保孩子體型不會過大且體重最多不超過22kg。
- 出行前請做好孩子的保暖及防雨工作。您的孩子在騎行中是處於靜止狀態的，因此很容易覺得冷。
- 在您未扶住自行車時請勿將孩子獨自放置在座椅上。確保您的車輛配置設備完善（如雙腿式自行車支架）。
- 如果您使用的是彈簧車座，請將座位下方的彈簧遮蔽起來。避免孩子的手或手指卡在彈簧中受傷。
- 晴天時，孩子坐上座椅前請檢查座椅是否因光照而過熱。
- 出現任何故障請聯繫您的座椅經銷商或Urban Iki客戶服務部門，請絕對不要私自更換座椅上的任何零件。在座椅部件出現問題時請勿再繼續使用。
- 用汽車運輸時，請另行購買貨架連接配件，請先將自行車兒童座椅拆下。汽車行駛中的顛簸會損傷座椅本身及固定裝置，為此後的座椅使用留下安全隱患。
- 在不搭載孩子時請您也將座椅安全帶系好。以免騎行過程中散落的安全帶勾住或卷入車輛其他部位。
- 座椅只能搭載一名兒童。您的背包等物品最好放在您孩子的反方向，以此保證自行車的平衡。
- Urban Iki建議您為孩子準備合適的安全帽。
- Urban Iki兒童自行車座椅僅適用於您在日常道路上搭載孩子騎行時使用。此兒童自行車座椅不適用於野外和山地段。
- 當車上載著孩子的時候，騎行將受到影響。即在轉彎，剎車和起步時您的騎行都會受到影響。
- 您需要年滿18周歲才能使用Urban Iki座椅搭載兒童。此條款之規定可因各國當地法律之規定而變。

維護，保固及服務：

請妥善維護您的Urban Iki座椅，以便它能給您帶來更多的便捷和樂趣。偶爾用布、溫水和柔性清潔劑對座椅進行清潔擦拭便可。

Urban Iki產品是在最高品質的質量要求下設計並製造的。Urban Iki後置座椅自行車座椅通過了歐洲最高質量標準EN14344的驗證。權威認證機構德國萊茵TUV為Urban Iki自行車座椅提供了通過該項質量標準測試的認證證書。

我們為您的Urban Iki後置座椅自行車座椅提供兩年的保固服務。保固期起始於您購買產品的日期即您購買本產品時購物發票上的日期。請您妥善保管好購物小票以便享受我的保固服務。

以下情況不可申請保固：

- 超出使用手冊範疇的使用行為
- 在保固期內，產品與原購物發票上的信息不符
- 第三方已對Urban Iki座椅進行過維修
- 因不正確或粗暴的使用、保養、疏漏或事故所導致的故障
- 客戶在日常使用過程中所造成的零件正常磨損

保固條款符合1999年5月25日頒布的歐盟99/44/EG條款之規定。如果您需要投訴或發現了Urban Iki的故障，可隨時聯繫購買座椅時的經銷商或我們的客戶服務部門。





台灣地區Urban Iki 適合安裝之車款：請參考網頁說明
zh.youho.com.tw/urban-iki-files

youho®
Trading & Sourcing Agency

總代理：宥和企業有限公司

www.youho.com.tw

2021©